



wentor®
THORMA



CENNIK KATALOG

PIECYKI NA DREWNO THORMA

2023

Ważny od 01.01.2023 r.

ODKRYJ WSZYSTKIE ZALETY PIECYKÓW NA DREWNO THORMA

Dwusystemowy deflektor
(wydajność >82%)

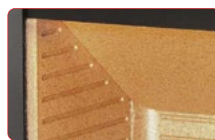

Wnętrze z wermikulitu
(czysta komora spalania)

Precyzyjne
uszczelnienie
drzwiczek



Kurtyna
powietrza
na szybę
(oczyszczanie
szyby)

System
akumulacji
ciepła*



Płaszcz
wodny*

Wzmocniony
ruszt



Przyłącze
powietrza
z zewnątrz
(domy z
rekuperacją)*

Duży
popielnik



Skuteczna
regulacja
spalania

Piecyki Thorma są wyjątkowo szczelne: piecyk pobiera całe potrzebne powietrze z zewnątrz bez zużywania tlenu z pomieszczenia. Oznacza to, że może być zainstalowany w bardzo szczelnych domach wyposażonych w wentylację mechaniczną (rekuperacją)*.

Regulacja procesu spalania. Jeden suwak (dla powietrza pierwotnego i wtórnego) czyni kontrolę spalania zdecydowanie łatwiejszą.

Piecyk z wermikulitem. Piecyki Thorma wyłożone są w całości wermikulitem, materiałem naturalnym znakomicie izolującym ogień oraz pozostającym czystym podczas palenia.

System akumulacji ciepła. Pozwala na ogrzewanie pomieszczenia do 12 godzin od ostatniego podłożenia drewna.*

* wybrane modele



NIE KAŻDY PIECYK JEST TAKI SAM

Tak samo jak telewizor, czy smartfon, nie każdy piecyk kominkowy jest taki sam. Patrząc tylko na przekrój ekranu w calach można się pomylić. Thorma dzięki ponad 100 letniemu doświadczeniu w produkcji piecyków stworzyła najnowocześniejszą oraz najwydajniejszą konstrukcję paleniska, która zapewnia bardzo ekonomiczne i zarazem czyste spalanie drewna. Komora spalania jest zamknięta, dzięki czemu powietrze do spalania pobierane jest wyłącznie z zewnątrz. Oznacza to, że może być zainstalowany w bardzo szczelnych domach wyposażonych w wentylację mechaniczną. W naszych piecykach nie ma tak zwanych zimnych stref, w których nie dopala się drewno, jak w większości palenisk.

PONAD 100 LAT DOŚWIADCZENIA

W przeciwieństwie do niektórych produktów dostępnych na rynku, które mają ultra prostą konstrukcję i od metalowej szafki różni je tylko front z drzwiczkami, w naszych paleniskach uzyskamy najlepsze, najwydajniejsze oraz najczystsze spalanie.



PO CO CI PIECYK Z BRUDNĄ SZYBĄ?

Piecyki wolno stojące oraz wkłady kominkowe Thorma posiadają specjalne dysze ze strumieniem świeżego powietrza na szybę w celu zachowania jej w czystości. To dzięki nim możemy się cieszyć pięknym widokiem ognia, a nie brudną i czarną szybą.

W naszych paleniskach przy zastosowaniu suchego drewna szyba się praktycznie nie brudzi. Tak zaawansowany system posiadają tylko produkty Thorma. Przekonaj się!

NIE TRZEBA WYPALAĆ PIECYKA PRZED DOMEM



Wszystkie paleniska Thorma są na koniec produkcji piaskowane oraz malowane farbą ekologiczną Senotherm® UHT HYDRO. Dzięki piaskowaniu powierzchnia urządzenia jest idealnie gładka. Farba na bazie wody, a nie rozpuszczalnika podczas jej wypalania nie wydziela dymu ani zapachu. Żaden polski producent nie stosuje tego typu farb.

Wielu producentów stosuje tanie i szkodliwe farby, które podczas wypalania wydzielają bardzo nieprzyjemny zapach oraz niezdrowe substancje. Trzeba pamiętać, że pełne wypalenie dolnych elementów paleniska trwa kilka lat.

WNĘTRZE Z WERMIKULITU

Piecyki oraz wkłady kominkowe Thorma wyłożone są w całości wermikulitem, materiałem naturalnym znakomicie izolującym ogień oraz pozostającym czystym podczas palenia. Brak szybra. Jest to celowe działanie, gdyż konstrukcja oraz zmiany w dopływie powietrza do spalania całkowicie eliminują konieczność stosowania szybrów.



REGULACJA PROCESU SPALANIA

Jeden suwak (dla powietrza pierwotnego i wtórnego) czyni kontrolę spalania zdecydowanie łatwiejszą.

W ZGODZIE Z EKOLOGIĄ

Produkty marki Thorma spełniają rygorystyczne normy ekologiczne.



SUPER OFERTA

Piecyki Thorma

Wydajność grzewcza i spektakl płomieni w jednym urządzeniu



TOLEDO
Steel

F9489470611



cena netto: 1 710,00 €

Moc nominalna: 7,5 kW
Zakres regulacji mocy: 3,8-11,2 kW
Powierzchnia grzewcza: 75 m²
Paliwo: drewno
Przyłącze świeżego powietrza: tak
Średnica rury dymowej: Ø 150 mm
Waga: 124 kg
Odzysk ciepła: > 84,0 %
Podłączenie rury dymowej: góra

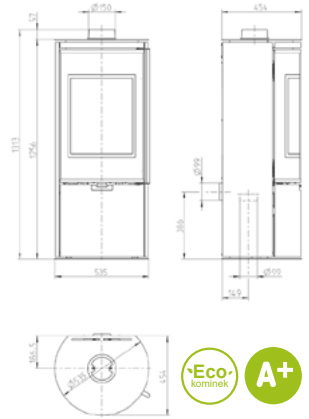

ZARAGOZA PLUS
Steel

F9437150611

NOWOŚĆ



PRODUKT WYCOFANY

Moc nominalna: 5,0 kW
Zakres regulacji mocy: 2,0-6,5 kW
Powierzchnia grzewcza: 50 m²
Paliwo: drewno
Przyłącze świeżego powietrza: tak
Średnica rury dymowej: Ø 150 mm
Waga: 120 kg
Odzysk ciepła: > 84,0 %
Podłączenie rury dymowej: góra

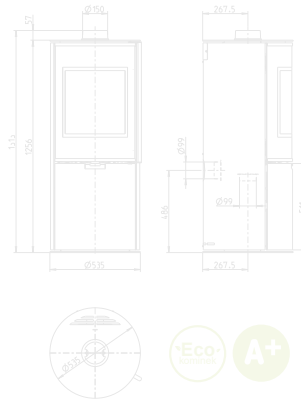

LAGO
Hottex szary / biały

F9479437011 / F9479422011

NOWOŚĆ



cena netto: 2 715,00 €

Moc nominalna: 11 kW
Zakres regulacji mocy: 6-17kW
Powierzchnia grzewcza: 55-165 m²
Paliwo: drewno
Przyłącze świeżego powietrza: tak
Średnica rury dymowej: Ø 150 mm
Waga: 133 kg
Odzysk ciepła: > 76,0 %
Podłączenie rury dymowej: góra / tył

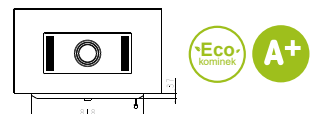
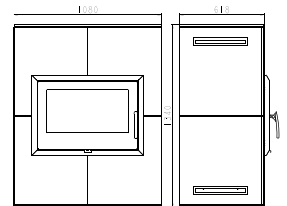

RIVO

Hottex szary / biały

F9479247011 / F9479232011

NOWOŚĆ



cena netto: 2 610,00 €

Moc nominalna: 8 kW
Zakres regulacji mocy: 4-12 kW
Powierzchnia grzewcza: 80 m²
Paliwo: drewno
Przyłącze świeżego powietrza: tak
Średnica rury dymowej: Ø 150 mm
Waga: 179 kg
Odzysk ciepła: > 82,3 %
Podłączenie rury dymowej: góra / tył



PRZYŁĄCZE
POWIETRZA



SPRAWNOŚĆ



DUŻY
POPIELNIK



WNIETRZE
Z WERMIKULITU



SKUTECZNA
REGULACJA
SPALANIA



SYSTEM
OCZYSZCZANIA
SZYBY

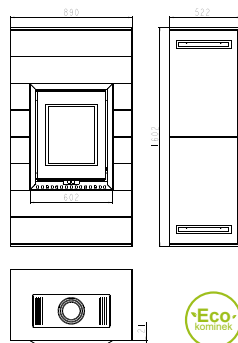

ANDORRA STANDARD

Kafel biały

F9489712011



cena netto: 2 242,00 €

Moc nominalna: 7,5 kW
 Zakres regulacji mocy: 3,8-11,2 kW
 Powierzchnia grzewcza: 75 m²
 Paliwo: drewno
 Przyłącze świeżego powietrza: tak
 Średnica rury dymowej: Ø 150 mm
 Waga: 117 kg
 Odzysk ciepła: > 80,4 %
 Podłączenie rury dymowej: góra



PRZYŁĄCZE POWIETRZA



SPRAWNOŚĆ > 80%



DUŻY POPIELNIK



WNĘTRZE Z WERMIKULITU



SKUTECZNA REGULACJA SPALANIA



SYSTEM OCZYSZCZANIA SZKIEŁ

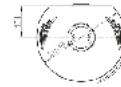
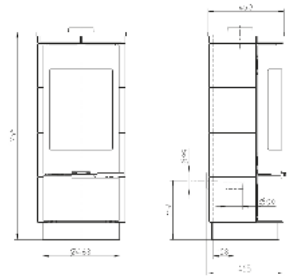

ANDORRA PLUS

Kafel biały

F9489722011



cena netto: 2 743,00 €

Moc nominalna: 7,5 kW
 Zakres regulacji mocy: 3,8-11,2 kW
 Powierzchnia grzewcza: 75 m²
 Paliwo: drewno
 Przyłącze świeżego powietrza: tak
 Średnica rury dymowej: Ø 150 mm
 Waga: 131 kg
 Odzysk ciepła: > 80,4 %
 Podłączenie rury dymowej: góra



PRZYŁĄCZE POWIETRZA



SPRAWNOŚĆ > 80%



DUŻY POPIELNIK



WNĘTRZE Z WERMIKULITU



SKUTECZNA REGULACJA SPALANIA



SYSTEM OCZYSZCZANIA SZKIEŁ

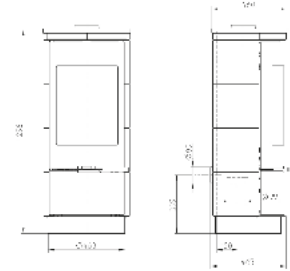

ANDORRA EXTRA

Kafel biały

F9489732011



cena netto: 2 743,00 €

Moc nominalna: 7,5 kW
 Zakres regulacji mocy: 3,8-11,2 kW
 Powierzchnia grzewcza: 75 m²
 Paliwo: drewno
 Przyłącze świeżego powietrza: tak
 Średnica rury dymowej: Ø 150 mm
 Waga: 130 kg
 Odzysk ciepła: > 80,4 %
 Podłączenie rury dymowej: góra



PRZYŁĄCZE POWIETRZA



SPRAWNOŚĆ > 80%



DUŻY POPIELNIK



WNĘTRZE Z WERMIKULITU



SKUTECZNA REGULACJA SPALANIA



SYSTEM OCZYSZCZANIA SZKIEŁ

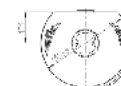
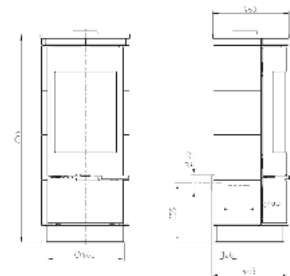

Seria exclusive - piecyki na drewno

ANDORRA STANDARD

Kafel czarny połysk / kafel grafit

F9489711111 / F9489714310



cena netto: 2 242,00 €

Moc nominalna: 7,5 kW
Zakres regulacji mocy: 3,8-11,2 kW
Powierzchnia grzewcza: 75 m²
Paliwo: drewno
Przyłącze świeżego powietrza: tak
Średnica rury dymowej: Ø 150 mm
Waga: 117 kg
Odzysk ciepła: > 80,4 %
Podłączenie rury dymowej: góra



PRZYŁĄCZE
POWIETRZA



SPRAWNOŚĆ



DUŻY
POPIELNIK



WNETRZE
Z WERMIKULITU



SKUTECZNA
REGULACJA
SPALANIA



SYSTEM
OCZYSZCZANIA
SZYBY

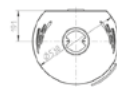
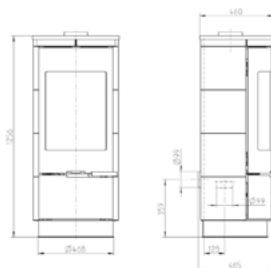

ANDORRA PLUS

Kafel czarny połysk / kafel grafit

F9489721111 / F9489724310



cena netto: 2 743,00 €

Moc nominalna: 7,5 kW
Zakres regulacji mocy: 3,8-11,2 kW
Powierzchnia grzewcza: 75 m²
Paliwo: drewno
Przyłącze świeżego powietrza: tak
Średnica rury dymowej: Ø 150 mm
Waga: 117 kg
Odzysk ciepła: > 80,4 %
Podłączenie rury dymowej: góra



PRZYŁĄCZE
POWIETRZA



SPRAWNOŚĆ



DUŻY
POPIELNIK



WNETRZE
Z WERMIKULITU



SKUTECZNA
REGULACJA
SPALANIA



SYSTEM
OCZYSZCZANIA
SZYBY

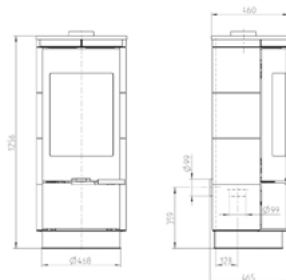

ANDORRA EXTRA

Kafel czarny połysk / kafel grafit

F9489731111 / F9489734310



cena netto: 2 743,00 €

Moc nominalna: 7,5 kW
Zakres regulacji mocy: 3,8-11,2 kW
Powierzchnia grzewcza: 75 m²
Paliwo: drewno
Przyłącze świeżego powietrza: tak
Średnica rury dymowej: Ø 150 mm
Waga: 117 kg
Odzysk ciepła: > 80,4 %
Podłączenie rury dymowej: góra



PRZYŁĄCZE
POWIETRZA



SPRAWNOŚĆ



DUŻY
POPIELNIK



WNETRZE
Z WERMIKULITU



SKUTECZNA
REGULACJA
SPALANIA



SYSTEM
OCZYSZCZANIA
SZYBY

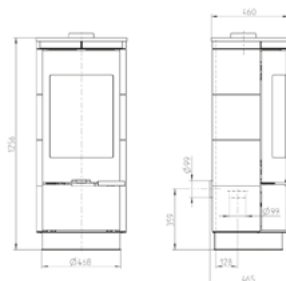

ANDORRA STANDARD

Kamień serpentino

F9489740611



cena netto: 2 288,00 €

Moc nominalna: 7,5 kW
 Zakres regulacji mocy: 3,8-11,2 kW
 Powierzchnia grzewcza: 75 m²
 Paliwo: drewno
 Przyłącze świeżego powietrza: tak
 Średnica rury dymowej: Ø 150 mm
 Waga: 209 kg
 Odzysk ciepła: > 80,4 %
 Podłączenie rury dymowej: góra



PRZYŁĄCZE POWIETRZA



SPRAWNOŚĆ > 80%



DUŻY POPIELNIK



WNĘTRZE Z WERMIKULITU



SKUTECZNA REGULACJA SPALANIA



SYSTEM OCZYSZCZANIA SZYBY

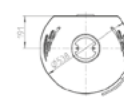
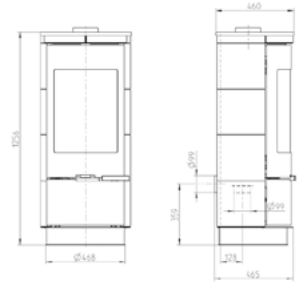

ANDORRA PLUS

Kamień serpentino

F9489750611



cena netto: 2 524,00 €

Moc nominalna: 7,5 kW
 Zakres regulacji mocy: 3,8-11,2 kW
 Powierzchnia grzewcza: 75 m²
 Paliwo: drewno
 Przyłącze świeżego powietrza: tak
 Średnica rury dymowej: Ø 150 mm
 Waga: 211 kg
 Odzysk ciepła: > 80,4 %
 Podłączenie rury dymowej: góra



PRZYŁĄCZE POWIETRZA



SPRAWNOŚĆ > 80%



DUŻY POPIELNIK



WNĘTRZE Z WERMIKULITU



SKUTECZNA REGULACJA SPALANIA



SYSTEM OCZYSZCZANIA SZYBY

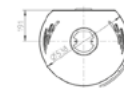
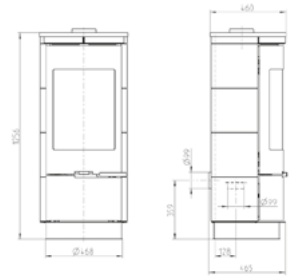

ANDORRA EXTRA

Kamień serpentino

F9489760611



cena netto: 2 524,00 €

Moc nominalna: 7,5 kW
 Zakres regulacji mocy: 3,8-11,2 kW
 Powierzchnia grzewcza: 75 m²
 Paliwo: drewno
 Przyłącze świeżego powietrza: tak
 Średnica rury dymowej: Ø 150 mm
 Waga: 235 kg
 Odzysk ciepła: > 80,4 %
 Podłączenie rury dymowej: góra



PRZYŁĄCZE POWIETRZA



SPRAWNOŚĆ > 80%



DUŻY POPIELNIK



WNĘTRZE Z WERMIKULITU



SKUTECZNA REGULACJA SPALANIA



SYSTEM OCZYSZCZANIA SZYBY

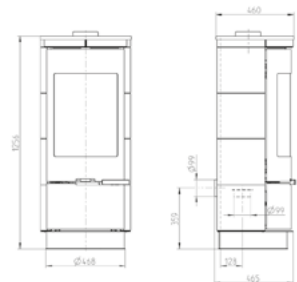

Seria exclusive - piecyki na drewno

ATIKA Steel

F9489480611



cena netto: 1 940,00 €

Moc nominalna: 7,5 kW
Zakres regulacji mocy: 3,8-11,2 kW
Powierzchnia grzewcza: 75 m²
Paliwo: drewno
Przyłącze świeżego powietrza: tak
Średnica rury dymowej: Ø 150 mm
Waga: 152 kg
Odzysk ciepła: > 84 %
Podłączenie rury dymowej: góra / tył



PRZYŁĄCZE
POWIETRZA



SPRAWNOŚĆ
> 84%



DUŻY
POPELNIAK



WNETRZE
Z WERMIKULITU



SKUTECZNA
REGULACJA
SPALANIA



SYSTEM
OCZYSZCZANIA
SZYBY



AKUMULACJA
CIEPŁA



ATIKA (CADIZ) STANDARD

Kafel biały / kafel kość stoniowa

F9489272010 / F9489273111



cena netto: 2 618,00 €

Moc nominalna: 7,5 kW
Zakres regulacji mocy: 3,8-11,2 kW
Powierzchnia grzewcza: 75 m²
Paliwo: drewno
Przyłącze świeżego powietrza: tak
Średnica rury dymowej: Ø 150 mm
Waga: 152 kg
Odzysk ciepła: > 84 %
Podłączenie rury dymowej: góra / tył



PRZYŁĄCZE
POWIETRZA



SPRAWNOŚĆ
> 84%



DUŻY
POPELNIAK



WNETRZE
Z WERMIKULITU



SKUTECZNA
REGULACJA
SPALANIA



SYSTEM
OCZYSZCZANIA
SZYBY



AKUMULACJA
CIEPŁA



ATIKA (CADIZ) STANDARD

Kamień serpentino

F9489280611



cena netto: 2 524,00 €

Moc nominalna: 7,5 kW
Zakres regulacji mocy: 3,8-11,2 kW
Powierzchnia grzewcza: 75 m²
Paliwo: drewno
Przyłącze świeżego powietrza: tak
Średnica rury dymowej: Ø 150 mm
Waga: 242 kg
Odzysk ciepła: > 84 %
Podłączenie rury dymowej: góra / tył



PRZYŁĄCZE
POWIETRZA



SPRAWNOŚĆ
> 84%



DUŻY
POPELNIAK



WNETRZE
Z WERMIKULITU



SKUTECZNA
REGULACJA
SPALANIA



SYSTEM
OCZYSZCZANIA
SZYBY



AKUMULACJA
CIEPŁA

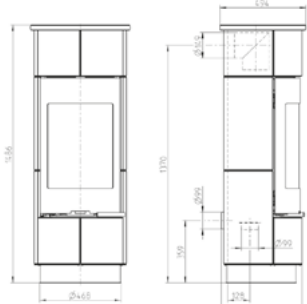

ATIKA PLUS

Kafel biały / wersja kłamki extra

F9489322011 / F9489652011



cena netto: 3 119,00 €

Moc nominalna: 7,5 kW
 Zakres regulacji mocy: 3,8-11,2 kW
 Powierzchnia grzewcza: 75 m²
 Paliwo: drewno
 Przyłącze świeżego powietrza: tak
 Średnica rury dymowej: Ø 150 mm
 Waga: 160 kg
 Odzysk ciepła: > 84 %
 Podłączenie rury dymowej: góra / tył

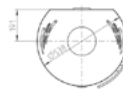
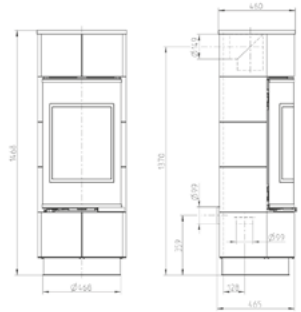

ATIKA PLUS

Kafel czarny połysk / Kafel czarny połysk-wersja kłamki extra / kafel grafit matowy / kafel grafit matowy-wersja kłamki extra

F9489321111 / F9489651111 / F9489324310 / F9489654310



cena netto: 3 119,00 €

Moc nominalna: 7,5 kW
 Zakres regulacji mocy: 3,8-11,2 kW
 Powierzchnia grzewcza: 75 m²
 Paliwo: drewno
 Przyłącze świeżego powietrza: tak
 Średnica rury dymowej: Ø 150 mm
 Waga: 160 kg
 Odzysk ciepła: > 84 %
 Podłączenie rury dymowej: góra / tył

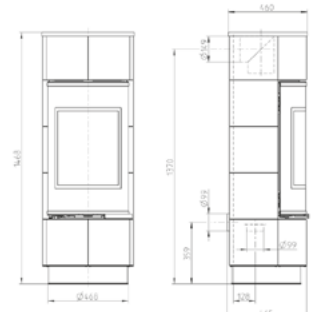

ATIKA PLUS

Kamień serpentino / wersja kłamki extra

F9489340611 / F9489660611



cena netto: 2 995,00 €

Moc nominalna: 7,5 kW
 Zakres regulacji mocy: 3,8-11,2 kW
 Powierzchnia grzewcza: 75 m²
 Paliwo: drewno
 Przyłącze świeżego powietrza: tak
 Średnica rury dymowej: Ø 150 mm
 Waga: 283 kg
 Odzysk ciepła: > 84 %
 Podłączenie rury dymowej: góra / tył

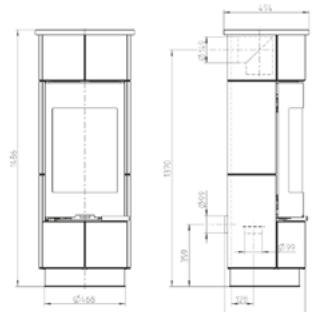

DELIA STANDARD

Kafel biały

F9489212010



cena netto: 2 869,00 €

Moc nominalna: 7,5 kW
 Zakres regulacji mocy: 3,8-11,2 kW
 Powierzchnia grzewcza: 75 m²
 Paliwo: drewno
 Przyłącze świeżego powietrza: tak
 Średnica rury dymowej: Ø 150 mm
 Waga: 178 kg
 Odzysk ciepła: > 84 %
 Podłączenie rury dymowej: góra / tył



PRZYŁĄCZE
POWIETRZA



SPRAWNOŚĆ
> 84%



DUŻY
POPIELNIK



WNĘTRZE
Z WERMIKULITU



SKUTECZNA
REGULACJA
SPALANIA



SYSTEM
OCZYSZCZANIA
SZYBY



AKUMULACJA
CIEPŁA

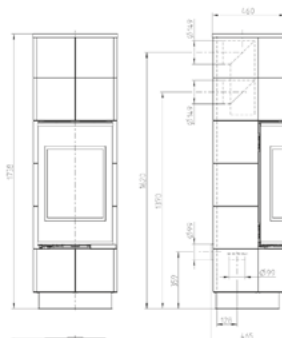

DELIA STANDARD

Kafel kość stoniowa

F9489213110



cena netto: 2 869,00 €

Moc nominalna: 7,5 kW
 Zakres regulacji mocy: 3,8-11,2 kW
 Powierzchnia grzewcza: 75 m²
 Paliwo: drewno
 Przyłącze świeżego powietrza: tak
 Średnica rury dymowej: Ø 150 mm
 Waga: 178 kg
 Odzysk ciepła: > 84 %
 Podłączenie rury dymowej: góra / tył



PRZYŁĄCZE
POWIETRZA



SPRAWNOŚĆ
> 84%



DUŻY
POPIELNIK



WNĘTRZE
Z WERMIKULITU



SKUTECZNA
REGULACJA
SPALANIA



SYSTEM
OCZYSZCZANIA
SZYBY



AKUMULACJA
CIEPŁA

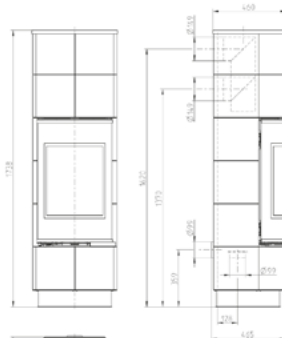

DELIA STANDARD

Kamień serpentino

F9489230610



cena netto: 2 818,00 €

Moc nominalna: 7,5 kW
 Zakres regulacji mocy: 3,8-11,2 kW
 Powierzchnia grzewcza: 75 m²
 Paliwo: drewno
 Przyłącze świeżego powietrza: tak
 Średnica rury dymowej: Ø 150 mm
 Waga: 305 kg
 Odzysk ciepła: > 84 %
 Podłączenie rury dymowej: góra / tył



PRZYŁĄCZE
POWIETRZA



SPRAWNOŚĆ
> 84%



DUŻY
POPIELNIK



WNĘTRZE
Z WERMIKULITU



SKUTECZNA
REGULACJA
SPALANIA



SYSTEM
OCZYSZCZANIA
SZYBY



AKUMULACJA
CIEPŁA

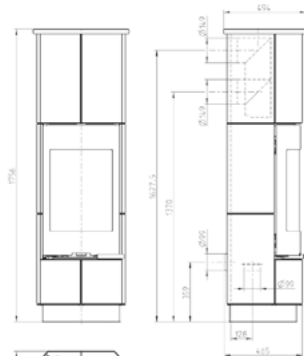

DELIA PLUS

Kafel biały

F9489612011



cena netto: 3 370,00 €

Moc nominalna: 7,5 kW
 Zakres regulacji mocy: 3,8-11,2 kW
 Powierzchnia grzewcza: 75 m²
 Paliwo: drewno
 Przyłącze świeżego powietrza: tak
 Średnica rury dymowej: Ø 150 mm
 Waga: 180 kg
 Odzysk ciepła: > 84 %
 Podłączenie rury dymowej: góra / tył



PRZYŁĄCZE
POWIETRZA



SPRAWNOŚĆ
> 84%



DUŻY
POPIELNIK



WNĘTRZE
Z WERMIKULITU



SKUTECZNA
REGULACJA
SPALANIA



SYSTEM
OCZYSZCZANIA
SZYBY



AKUMULACJA
CIEPŁA

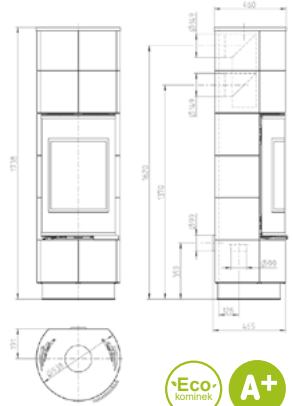

DELIA PLUS

Kafel czarny połysk / kafel grafit matowy

F9489611111 / F9489614310



cena netto: 3 370,00 €

Moc nominalna: 7,5 kW
 Zakres regulacji mocy: 3,8-11,2 kW
 Powierzchnia grzewcza: 75 m²
 Paliwo: drewno
 Przyłącze świeżego powietrza: tak
 Średnica rury dymowej: Ø 150 mm
 Waga: 180 kg
 Odzysk ciepła: > 84 %
 Podłączenie rury dymowej: góra / tył



PRZYŁĄCZE
POWIETRZA



SPRAWNOŚĆ
> 84%



DUŻY
POPIELNIK



WNĘTRZE
Z WERMIKULITU



SKUTECZNA
REGULACJA
SPALANIA



SYSTEM
OCZYSZCZANIA
SZYBY



AKUMULACJA
CIEPŁA

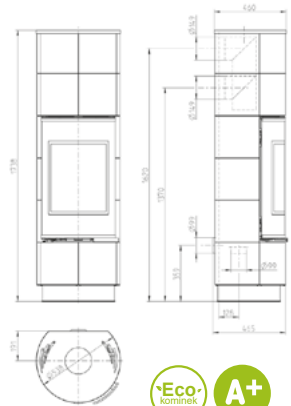

DELIA PLUS

Kamień serpentino

F9489630611



cena netto: 3 240,00 €

Moc nominalna: 7,5 kW
 Zakres regulacji mocy: 3,8-11,2 kW
 Powierzchnia grzewcza: 75 m²
 Paliwo: drewno
 Przyłącze świeżego powietrza: tak
 Średnica rury dymowej: Ø 150 mm
 Waga: 307 kg
 Odzysk ciepła: > 84 %
 Podłączenie rury dymowej: góra / tył



PRZYŁĄCZE
POWIETRZA



SPRAWNOŚĆ
> 84%



DUŻY
POPIELNIK



WNĘTRZE
Z WERMIKULITU



SKUTECZNA
REGULACJA
SPALANIA



SYSTEM
OCZYSZCZANIA
SZYBY



AKUMULACJA
CIEPŁA

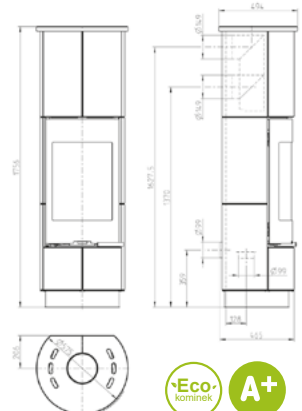

Seria exclusive - piecyki na drewno

DELIA EXTRA

Kafel biały

F9489622011



cena netto: 3 370,00 €

Moc nominalna: 7,5 kW
Zakres regulacji mocy: 3,8-11,2 kW
Powierzchnia grzewcza: 75 m²
Paliwo: drewno
Przyłącze świeżego powietrza: tak
Średnica rury dymowej: Ø 150 mm
Waga: 179 kg
Odzysk ciepła: > 84 %
Podłączenie rury dymowej: góra / tył



PRZYŁĄCZE
POWIERZCHA



SPRAWNOŚĆ
> 84%



DUŻY
POPELNIK



WNETRZE
Z WERMIKULITU



SKUTECZNA
REGULACJA
SPALANIA



SYSTEM
OCZYSZCZANIA
SZYBY



AKUMULACJA
CIEPŁA

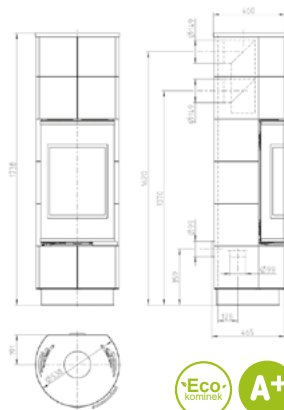

DELIA EXTRA

Kafel czarny połysk / kafel grafit matowy

F9489621111 / F9489624310



cena netto: 3 370,00 €

Moc nominalna: 7,5 kW
Zakres regulacji mocy: 3,8-11,2 kW
Powierzchnia grzewcza: 75 m²
Paliwo: drewno
Przyłącze świeżego powietrza: tak
Średnica rury dymowej: Ø 150 mm
Waga: 179 kg
Odzysk ciepła: > 84 %
Podłączenie rury dymowej: góra / tył



PRZYŁĄCZE
POWIERZCHA



SPRAWNOŚĆ
> 84%



DUŻY
POPELNIK



WNETRZE
Z WERMIKULITU



SKUTECZNA
REGULACJA
SPALANIA



SYSTEM
OCZYSZCZANIA
SZYBY



AKUMULACJA
CIEPŁA

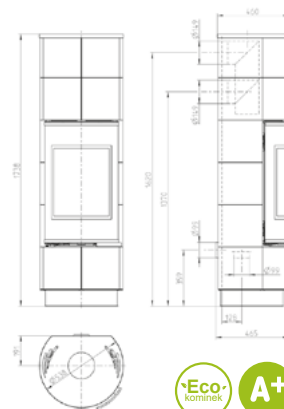

DELIA EXTRA

Kamień serpentino

F9489640611



cena netto: 3 240,00 €

Moc nominalna: 7,5 kW
Zakres regulacji mocy: 3,8-11,2 kW
Powierzchnia grzewcza: 75 m²
Paliwo: drewno
Przyłącze świeżego powietrza: tak
Średnica rury dymowej: Ø 150 mm
Waga: 306 kg
Odzysk ciepła: > 84 %
Podłączenie rury dymowej: góra / tył



PRZYŁĄCZE
POWIERZCHA



SPRAWNOŚĆ
> 84%



DUŻY
POPELNIK



WNETRZE
Z WERMIKULITU



SKUTECZNA
REGULACJA
SPALANIA



SYSTEM
OCZYSZCZANIA
SZYBY



AKUMULACJA
CIEPŁA

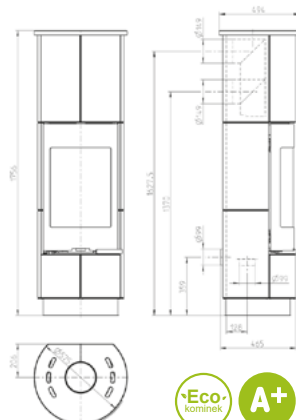

Seria standard - piecyki na drewno



Seria standard - piecyki na drewno

FALUN II

Czarny mat / szary mat

F9480220610 / F9480227011



cena netto: 1 186,00 €

Moc nominalna: 8 kW
 Zakres regulacji mocy: 4-12,0 kW
 Powierzchnia grzewcza: 80 m²
 Paliwo: drewno
 Przyłącze świeżego powietrza: tak
 Średnica rury dymowej: Ø 150 mm
 Waga: 102 kg
 Odzysk ciepła: > 82 %
 Podłączenie rury dymowej: góra



PRZYŁĄCZE
POWIETRZA



SPRAWNOŚĆ
> 82%



DUŻY
POPIELNIK



WNĘTRZE
Z WERMIKULITU



SKUTECZNA
REGULACJA
SPALANIA



SYSTEM
OCZYSZCZANIA
SZYBY

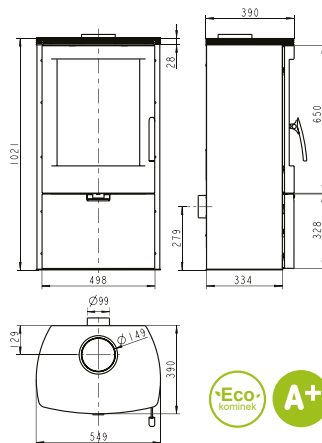

BOZEN AT

Czarna blacha / biała blacha / cappuccino blacha

F1452230613 / F1452232013 / F1452233213



HIT

cena netto: 449,00 €

Moc nominalna: 5 kW
 Powierzchnia grzewcza: 40-60 m²
 Paliwo: drewno
 Przyłącze świeżego powietrza: brak
 Średnica rury dymowej: Ø 120 mm
 Waga: 64 kg
 Odzysk ciepła: > 78,2 %
 Podłączenie rury dymowej: tył



SPRAWNOŚĆ
> 78%



DUŻY
POPIELNIK



WNĘTRZE
Z SZAMOTU



SKUTECZNA
REGULACJA
SPALANIA

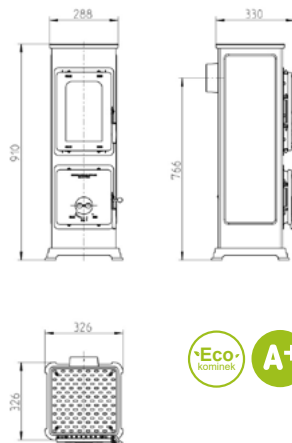

ZARAGOZA

Szary / czarny

F9437017011 / F9437010611



cena netto: 1 153,00 €

Moc nominalna: 5,0 kW
 Zakres regulacji mocy: 3,0-7,0 kW
 Powierzchnia grzewcza: 75 m²
 Paliwo: drewno
 Przyłącze świeżego powietrza: tak
 Średnica rury dymowej: Ø 150 mm
 Waga: 88 kg
 Odzysk ciepła: > 82 %
 Podłączenie rury dymowej: góra



PRZYŁĄCZE
POWIETRZA



SPRAWNOŚĆ
> 82%



DUŻY
POPIELNIK



WNĘTRZE
Z WERMIKULITU



SKUTECZNA
REGULACJA
SPALANIA



SYSTEM
OCZYSZCZANIA
SZYBY

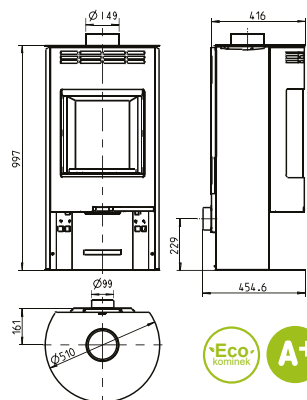

ANDORRA II

Czarny

F9489040618



cena netto: 1 266,00 €

Moc nominalna: 7,5 kW
 Zakres regulacji mocy: 3,8-11,2 kW
 Powierzchnia grzewcza: 75 m²
 Paliwo: drewno
 Przyłącze świeżego powietrza: tak
 Średnica rury dymowej: Ø 150 mm
 Waga: 88 kg
 Odzysk ciepła: > 80 %
 Podłączenie rury dymowej: góra
 *Adapter dolnego przyłącza powietrza: opcja 35€



PRZYŁĄCZE POWIETRZA



SPRAWNOŚĆ > 80%



DUŻY POPIELNIK



WNĘTRZE Z WERMIKULITU



SKUTECZNA REGULACJA SPALANIA



SYSTEM OCZYSZCZANIA SZYBY



AKUMULACJA CIEPŁA

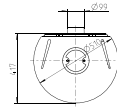
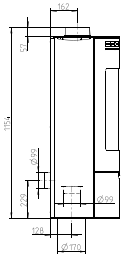
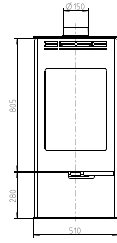

ANDORRA II

Szary

F9489047018



cena netto: 1 266,00 €

Moc nominalna: 7,5 kW
 Zakres regulacji mocy: 3,8-11,2 kW
 Powierzchnia grzewcza: 75 m²
 Paliwo: drewno
 Przyłącze świeżego powietrza: tak
 Średnica rury dymowej: Ø 150 mm
 Waga: 88 kg
 Odzysk ciepła: > 80 %
 Podłączenie rury dymowej: góra
 *Adapter dolnego przyłącza powietrza: opcja 35€



PRZYŁĄCZE POWIETRZA



SPRAWNOŚĆ > 80%



DUŻY POPIELNIK



WNĘTRZE Z WERMIKULITU



SKUTECZNA REGULACJA SPALANIA



SYSTEM OCZYSZCZANIA SZYBY



AKUMULACJA CIEPŁA

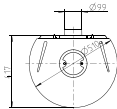
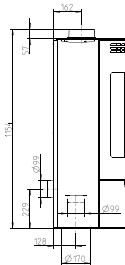
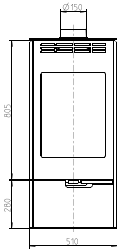

WIESBADEN

Czarny

F9480530611



cena netto: 1 252,00 €

Moc nominalna: 8,0 kW
 Zakres regulacji mocy: 4,0-12,0 kW
 Powierzchnia grzewcza: 80 m²
 Paliwo: drewno
 Przyłącze świeżego powietrza: tak
 Średnica rury dymowej: Ø 150 mm
 Waga: 107 kg
 Odzysk ciepła: > 82 %
 Podłączenie rury dymowej: góra



PRZYŁĄCZE POWIETRZA



SPRAWNOŚĆ > 82%



DUŻY POPIELNIK



WNĘTRZE Z WERMIKULITU



SKUTECZNA REGULACJA SPALANIA



SYSTEM OCZYSZCZANIA SZYBY

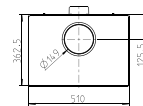
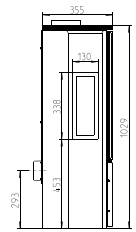
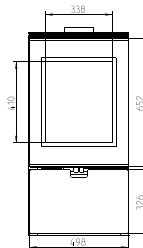

Seria standard - piecyki na drewno

ANDORRA II EXCLUSIVE

Czarny obrotowy / szary obrotowy

F9489120618 / F9489127018



cena netto: 1 515,00 €

Moc nominalna: 7,5 kW
 Zakres regulacji mocy: 3,8-11,2 kW
 Powierzchnia grzewcza: 75 m²
 Paliwo: drewno
 Przyłącze świeżego powietrza: tak
 Średnica rury dymowej: Ø 150 mm
 Waga: 97 kg
 Odzysk ciepła: > 80 %
 Podłączenie rury dymowej: góra

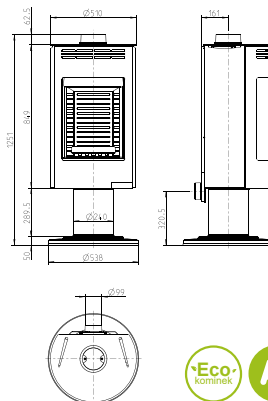

SEVILLA

Szary

F9489067011



cena netto: 1 560,00 €

Moc nominalna: 7,5 kW
 Zakres regulacji mocy: 3,8-11,2 kW
 Powierzchnia grzewcza: 75 m²
 Paliwo: drewno
 Przyłącze świeżego powietrza: tak
 Średnica rury dymowej: Ø 150 mm
 Waga: 110 kg
 Odzysk ciepła: > 84 %
 Podłączenie rury dymowej: góra / tył

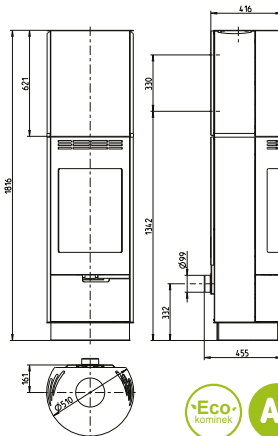

SEVILLA

Czarny

F9489060610



cena netto: 1 560,00 €

Moc nominalna: 7,5 kW
 Zakres regulacji mocy: 3,8-11,2 kW
 Powierzchnia grzewcza: 75 m²
 Paliwo: drewno
 Przyłącze świeżego powietrza: tak
 Średnica rury dymowej: Ø 150 mm
 Waga: 110 kg
 Odzysk ciepła: > 84 %
 Podłączenie rury dymowej: góra / tył

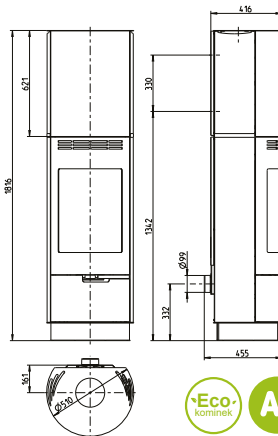

BORGHOLM
Kafel kość słoniowa

F9473413110



cena netto: 1 445,00 €

Moc nominalna: 7,0 kW
Zakres regulacji mocy: 3,5-10,5 kW
Powierzchnia grzewcza: 70 m²
Paliwo: drewno
Przyłącze świeżego powietrza: brak
Średnica rury dymowej: Ø 150 mm
Waga: 115 kg
Odzysk ciepła: > 80 %
Podłączenie rury dymowej: góra



SPRAWNOŚĆ



DUŻY POPIELNIK



WNĘTRZE
Z WERMIKULITU



SYSTEM
OCZYSZCZANIA
SZYBY

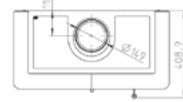
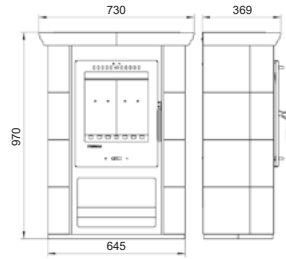

BORGHOLM
Kafel kremowy

F9473413210



cena netto: 1 445,00 €

Moc nominalna: 7,0 kW
Zakres regulacji mocy: 3,5-10,5 kW
Powierzchnia grzewcza: 70 m²
Paliwo: drewno
Przyłącze świeżego powietrza: brak
Średnica rury dymowej: Ø 150 mm
Waga: 115 kg
Odzysk ciepła: > 80 %
Podłączenie rury dymowej: góra



SPRAWNOŚĆ



DUŻY POPIELNIK



WNĘTRZE
Z WERMIKULITU



SYSTEM
OCZYSZCZANIA
SZYBY

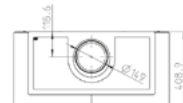
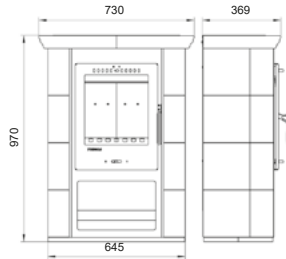

BORGHOLM
Kafel brązowy

F9473413010



cena netto: 1 445,00 €

Moc nominalna: 7,0 kW
Zakres regulacji mocy: 3,5-10,5 kW
Powierzchnia grzewcza: 70 m²
Paliwo: drewno
Przyłącze świeżego powietrza: brak
Średnica rury dymowej: Ø 150 mm
Waga: 115 kg
Odzysk ciepła: > 80 %
Podłączenie rury dymowej: góra



SPRAWNOŚĆ



DUŻY POPIELNIK



WNĘTRZE
Z WERMIKULITU



SYSTEM
OCZYSZCZANIA
SZYBY

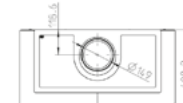
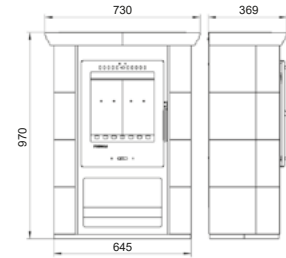

Seria standard – piecyki kaflowe na drewno

BORGHOLM TOP

Kafel kremowy

F9473423210



cena netto: 1 754,00 €

Moc nominalna: 7,0 kW
Zakres regulacji mocy: 3,5-10,5 kW
Powierzchnia grzewcza: 70 m²
Paliwo: drewno
Przyłącze świeżego powietrza: brak
Średnica rury dymowej: Ø 150 mm
Waga: 122 kg
Odzysk ciepła: > 80 %
Podłączenie rury dymowej: góra / tył



SPRAWNOŚĆ



DUŻY
POPIELNIK



WNĘTRZE
Z WERMIKULITU



SYSTEM
OCZYSZCZANIA
SZYBY

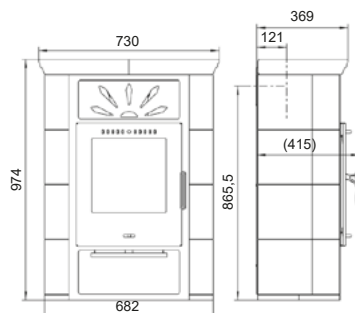

BORGHOLM TOP

Kafel brązowy

F9473423010



cena netto: 1 754,00 €

Moc nominalna: 7,0 kW
Zakres regulacji mocy: 3,5-10,5 kW
Powierzchnia grzewcza: 70 m²
Paliwo: drewno
Przyłącze świeżego powietrza: brak
Średnica rury dymowej: Ø 150 mm
Waga: 122 kg
Odzysk ciepła: > 80 %
Podłączenie rury dymowej: góra / tył



SPRAWNOŚĆ



DUŻY
POPIELNIK



WNĘTRZE
Z WERMIKULITU



SYSTEM
OCZYSZCZANIA
SZYBY

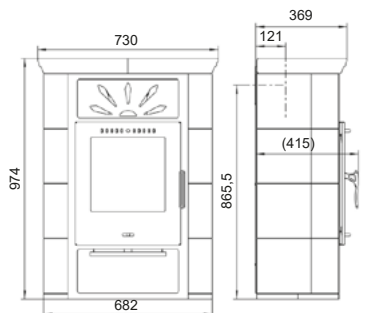

BORGHOLM TOP

Kafel zielony

F9473425610



cena netto: 1 754,00 €

Moc nominalna: 7,0 kW
Zakres regulacji mocy: 3,5-10,5 kW
Powierzchnia grzewcza: 70 m²
Paliwo: drewno
Przyłącze świeżego powietrza: brak
Średnica rury dymowej: Ø 150 mm
Waga: 122 kg
Odzysk ciepła: > 80 %
Podłączenie rury dymowej: góra / tył



SPRAWNOŚĆ



DUŻY
POPIELNIK



WNĘTRZE
Z WERMIKULITU



SYSTEM
OCZYSZCZANIA
SZYBY

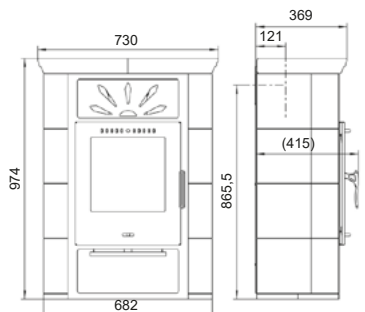

Dzięki systemowi, który akumuluje ciepło i powoli je uwalnia, mamy możliwość naturalnego ogrzewania pomieszczenia przez wiele godzin od ostatniego podłożenia drewna.



Piecyk kominkowy z akumulacją

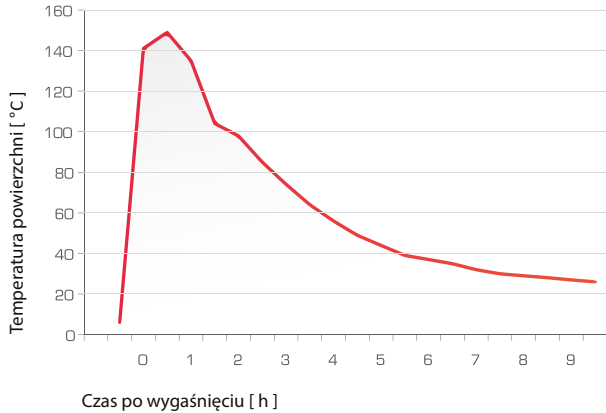

GÓRNY BETON AKUMULACYJNY

1 pierścień - 10,6 kg



Jeden pierścień składa się z dwóch elementów

cena netto: 100,00 €/szt.

Maksymalna ilość pierścieni na piecyk

Delia kafel: 5 pierścieni
 Delia serpentino: 5 pierścieni
 Sevilla: 5 pierścieni
 Atika steel: 2 pierścienie
 Atika kafel: 2 pierścienie

GÓRNY BETON AKUMULACYJNY U

1 element U - 7,8 kg

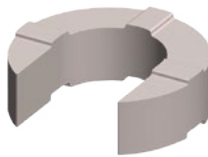

Idealny, gdy chcemy wyprowadzić rurę spalinową na tyłu

cena netto: 136,00 €/szt.

Maksymalna ilość pierścieni na piecyk

Delia kafel: 5 pierścienie
 Delia serpentino: 5 pierścienie
 Sevilla: 5 pierścienie
 Atika steel: 1 pierścień
 Atika kafel: 1 pierścień

BOCZNY BETON AKUMULACYJNY

1 komplet - 19,2 kg



Jeden komplet składa się z czterech elementów

cena netto: 223,00 €/kpl.

Maksymalna ilość kompletów na piecyk

Delia kafel: 1 komplet
 Sevilla: 1 komplet
 Andora: 1 komplet
 Andora Exclusive: 1 komplet
 Atika steel: 1 komplet
 Atika kafel: 1 komplet
 Zaragoza: 1 komplet
 Toledo: 1 komplet



PODSTAWA SZKLANA PÓŁOKRĄGŁA 100x90cm



Dwusystemowy deflektor
(wydajność >81%)



Blenda maskująca
(ułatwiająca montaż)



Precyzyjne uszczelnienie
drzwiczek



Kurtyna powietrza na szybę
(oczyszczanie szyby)



Wzmocniony ruszt

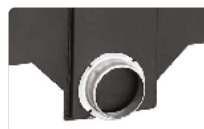

Przyłącze powietrza z zewnątrz
(domy z rekuperacją)



Duży popielnik



Skuteczna
regulacja spalania

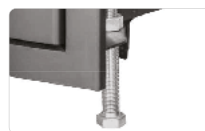

Nóżki regulowane

Wkłady Thorma są wyjątkowo szczelne: wkład pobiera całe potrzebne powietrze z zewnątrz bez zużywania tlenu z pomieszczenia. Oznacza to, że mogą być zainstalowane w bardzo szczelnych domach wyposażonych w wentylację mechaniczną (rekuperacja)*.

Regulacja procesu spalania. Jeden suwak (dla powietrza pierwotnego i wtórnego) czyni kontrolę spalania zdecydowanie łatwiejszą.

Wkłady z wermikulitem. Wkłady Thorma wyłożone są w całości wermikulitem, materiałem naturalnym znakomicie izolującym ogień oraz pozostającym czystym podczas palenia.

ALICANTE

Czarny

F9478610611



cena netto: 791,00 €

Moc nominalna: 8,0 kW
 Zakres regulacji mocy: 4,0-12,0 kW
 Powierzchnia grzewcza: 80 m²
 Paliwo: drewno
 Przyłącze świeżego powietrza: tak
 Średnica rury dymowej: Ø 150 mm
 Waga: 63 kg
 Odzysk ciepła: > 82 %
 Podłączenie rury dymowej: góra



PRZYŁĄCZE
POWIETRZA



SPRAWNOŚĆ
> 82%



DUŻY
POPIELNIK



WNĘTRZE
Z WERMIKULITU



SKUTECZNA
REGULACJA
SPALANIA



SYSTEM
OCZYSZCZANIA
SZYBY

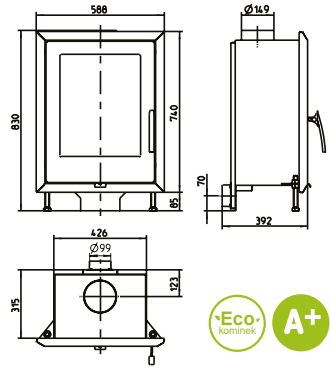

VALENCIA

Czarny

F9478620611



cena netto: 836,00 €

Moc nominalna: 8,0 kW
 Zakres regulacji mocy: 4,0-12,0 kW
 Powierzchnia grzewcza: 80 m²
 Paliwo: drewno
 Przyłącze świeżego powietrza: tak
 Średnica rury dymowej: Ø 150 mm
 Waga: 68 kg
 Odzysk ciepła: > 82 %
 Podłączenie rury dymowej: góra



PRZYŁĄCZE
POWIETRZA



SPRAWNOŚĆ
> 82%



DUŻY
POPIELNIK



WNĘTRZE
Z WERMIKULITU



SKUTECZNA
REGULACJA
SPALANIA



SYSTEM
OCZYSZCZANIA
SZYBY

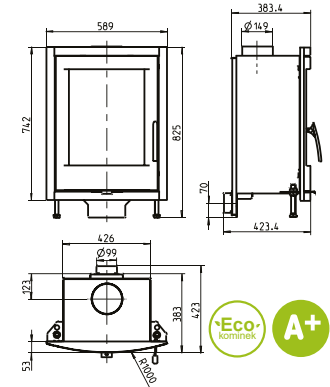

ALMERIA

Glass

F9480610610



cena netto: 1130,00 €

Moc nominalna: 8,0 kW
 Zakres regulacji mocy: 4,0-12,0 kW
 Powierzchnia grzewcza: 80 m²
 Paliwo: drewno
 Przyłącze świeżego powietrza: tak
 Średnica rury dymowej: Ø 150 mm
 Waga: 85 kg
 Odzysk ciepła: > 82 %
 Podłączenie rury dymowej: góra



PRZYŁĄCZE
POWIETRZA



SPRAWNOŚĆ
> 82%



DUŻY
POPIELNIK



WNĘTRZE
Z WERMIKULITU



SKUTECZNA
REGULACJA
SPALANIA



SYSTEM
OCZYSZCZANIA
SZYBY

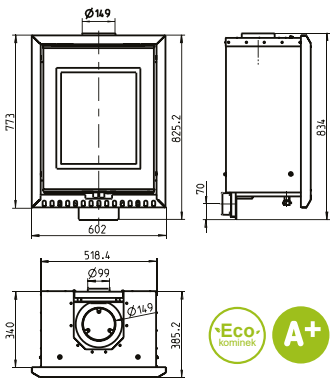

LANDSCAPE

Czarny

F9431410618



cena netto: 1 152,00 €

Moc nominalna: 11,0 kW
 Zakres regulacji mocy: 6-17 kW
 Powierzchnia grzewcza: 55-165 m²
 Paliwo: drewno
 Przyłącze świeżego powietrza: tak
 Średnica rury dymowej: Ø 150 mm
 Waga: 97 kg
 Odzysk ciepła: > 76 %
 Podłączenie rury dymowej: góra



PRZYŁĄCZE
POWIETRZA



>76%
SPRAWNOŚĆ



DUŻY
POPIELNIK



WNĘTRZE
Z WERMIKULITU



SKUTECZNA
REGULACJA
SPALANIA



SYSTEM
OCYSZCZANIA
SZYBY

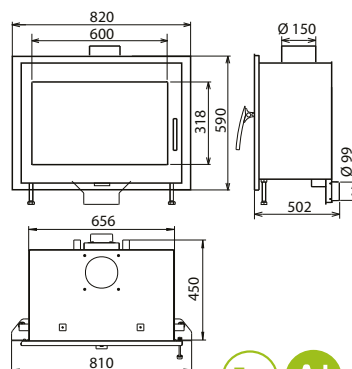

LIVORNO

Czarny

F9431420618



cena netto: 1 152,00 €

Moc nominalna: 12 kW
 Zakres regulacji mocy: 5,5-16,5 kW
 Powierzchnia grzewcza: 55-165 m²
 Paliwo: drewno
 Przyłącze świeżego powietrza: tak
 Średnica rury dymowej: Ø 150 mm
 Waga: 105 kg
 Odzysk ciepła: > 76 %
 Podłączenie rury dymowej: góra



PRZYŁĄCZE
POWIETRZA



>76%
SPRAWNOŚĆ



DUŻY
POPIELNIK



WNĘTRZE
Z WERMIKULITU



SKUTECZNA
REGULACJA
SPALANIA



SYSTEM
OCYSZCZANIA
SZYBY

